

ЗАМОЧНО-СКОБЯНЫЕ
ИЗДЕЛИЯ

КАТАЛОГ

2018



Защелки межкомнатные



Сертифицированы в соответствии с российскими ГОСТ

ТТ1

ЦАМ 3 20 1
КЛЮЧ ШТ. ШТ.

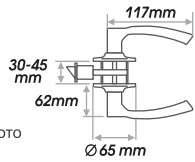

золото
мат. золото
хром
мат. никель
ст. бронза
ст. медь
темн. дерево/золото
дер. бук/золото

ТТ4

ЦАМ 3 20 1
КЛЮЧ ШТ. ШТ.

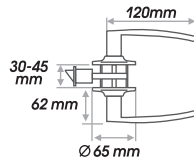

золото
мат. золото
хром
ст. бронза
ст. медь

ТТ6

ЦАМ 3 20 1
КЛЮЧ ШТ. ШТ.

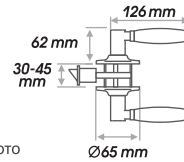

золото
хром
дер. бук/золото
темн. вишня/золото

ТТ7

ЦАМ 3 20 1
КЛЮЧ ШТ. ШТ.

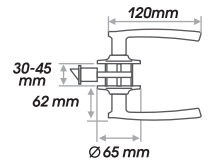

золото
мат. золото
хром
ст. бронза
ст. медь
белый

ТТ8

ЦАМ 3 20 1
КЛЮЧ ШТ. ШТ.

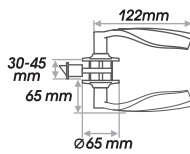

золото
мат. золото
хром
ст. медь

ТТ12

ЦАМ 3 20 1
КЛЮЧ ШТ. ШТ.

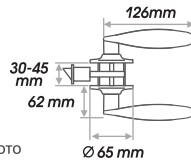

золото
мат. золото
хром
мат. никель
ст. бронза
ст. медь
темн. дерево/золото

ТТ14

ЦАМ 3 20 1
КЛЮЧ ШТ. ШТ.

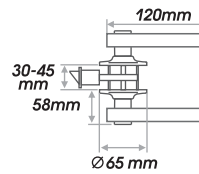

золото
мат. золото
хром
мат. никель
ст. бронза
ст. медь

ТТ15

ЦАМ 3 20 1
КЛЮЧ ШТ. ШТ.

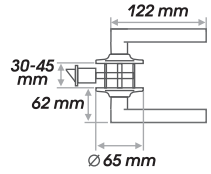

золото
мат. золото

ВВ

ЦАМ 3 20 1
КЛЮЧ ШТ. ШТ.

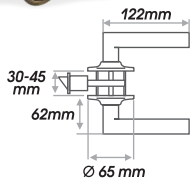

золото
мат. золото
хром
мат. никель
ст. бронза
ст. медь

ЗВ

ЦАМ 3 20 1
КЛЮЧ ШТ. ШТ.

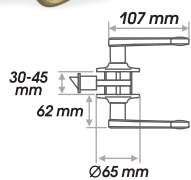

золото
мат. золото
хром
ст. бронза
ст. медь

ЗВ1

ЦАМ 3 20 1
КЛЮЧ ШТ. ШТ.

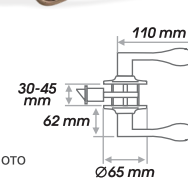

золото
мат. золото
хром
мат. никель
ст. бронза
ст. медь
темн. дерево/золото
дер. бук/золото

ЗВ2

ЦАМ 3 20 1
КЛЮЧ ШТ. ШТ.

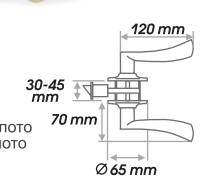

золото
мат. золото
хром
мат. никель
ст. бронза
ст. медь
белый
темн. дерево/золото
дер. бук/золото
св. дер./золото

ЗВ3

ЦАМ 3 20 1
КЛЮЧ ШТ. ШТ.

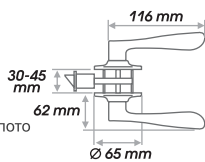

золото
мат. золото
хром
мат. никель
ст. бронза
ст. медь
темн. дерево/золото
дер. бук/золото
св. дер./золото

НН

ЦАМ 3 20 1
КЛЮЧ ШТ. ШТ.

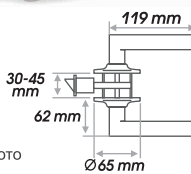

золото
мат. золото
хром
мат. никель
ст. бронза
ст. медь
белый
темн. дерево/золото
дер. бук/золото

ЗП

ЦАМ 3 20 1
КЛЮЧ ШТ. ШТ.

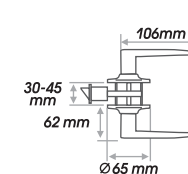

золото
мат. золото
хром
ст. бронза
ст. медь

ЗП1

ЦАМ 3 20 1
КЛЮЧ ШТ. ШТ.

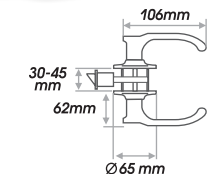

золото
хром

ЗАЩЕЛКИ МЕЖКОМНАТНЫЕ

AA ЦАМ 3 КЛЮЧ 20 ШТ. 1 ШТ.

золото
мат. золото
хром
мат. никель
ст. бронза
ст. медь

ЗД1 ДЕРЕВО ЦАМ 3 КЛЮЧ 20 ШТ. 1 ШТ.

св. дерево/золото

ЗД2 ДЕРЕВО ЦАМ 3 КЛЮЧ 20 ШТ. 1 ШТ.

дер. бук/золото
св. дер./золото

ЗЛ ЦАМ 3 КЛЮЧ 20 ШТ. 1 ШТ.

золото
мат. золото
хром
ст. бронза
ст. медь

ЗН ЦАМ 3 КЛЮЧ 20 ШТ. 1 ШТ.

золото
мат. золото
хром
ст. бронза
ст. медь

ЗБ СТАЛЬ 3 КЛЮЧ 20 ШТ. 1 ШТ.

золото
мат. золото
хром
мат. никель

ЗР ЛАТУНЬ 3 КЛЮЧ 20 ШТ. 1 ШТ.

золото
мат. золото
хром
мат. никель
ст. бронза
ст. медь
св. дерево

З0 ЛАТУНЬ 3 КЛЮЧ 20 ШТ. 1 ШТ.

золото
мат. золото
хром
мат. никель
ст. бронза
ст. медь

ЗШ ЛАТУНЬ 3 КЛЮЧ 20 ШТ. 1 ШТ.

золото
мат. золото
хром
мат. никель
ст. бронза
ст. медь
белый
темн. дерево

Н ЛАТУНЬ 3 КЛЮЧ 20 ШТ. 1 ШТ.

золото
мат. золото
хром
мат. никель
ст. бронза
ст. медь
белый
дерево бук/золото

60 СТАЛЬ 8x8 100 ШТ. 1 ШТ.

Защелка дверная (для круглых ручек)

золото
мат. золото
хром
мат. никель
ст. бронза
ст. медь

60 СТАЛЬ 8x8 60 ШТ. 1 ШТ.

Защелка дверная (для фалевых ручек)

золото
мат. золото
хром
мат. никель
ст. бронза
ст. медь

60-70 СТАЛЬ 8x8 60 ШТ. 1 ШТ.

Защелка дверная

золото
мат. золото
хром
мат. никель
ст. бронза
ст. медь

МОДИФИКАЦИИ МЕЖКОМНАТНЫХ ЗАЩЕЛОК

Защелки выпускаются в трех основных вариантах: с фиксатором и замком (01), с фиксатором (03), и обычная защелка (без запираения) (индекс 05)



Защелки межкомнатные сертифицированы в соответствии с ГОСТ 5089-2011 «Замки, защелки, механизмы цилиндрические. Технические условия» по показателям рабочих циклов, и соответствуют ГОСТ 538-2014 «Изделия замочно-скобяные. Общие технические условия».



ЗАМКИ ВРЕЗНЫЕ СЕРИИ D

D1 ЦАМ 3 КЛЮЧ 30 ШТ. 1 ШТ.

- ключ / фиксатор

золото
мат. золото
хром
нерж. сталь
ст. бронза
ст. медь

D2 ЦАМ 3 КЛЮЧ 30 ШТ. 1 ШТ.

- ключ / ключ

золото
мат. золото
хром
мат. никель
нерж. сталь
ст. бронза
ст. медь

D5 ЦАМ 20 ШТ. 1 ШТ.

- фиксатор

золото
мат. золото
хром
мат. никель
нерж. сталь
ст. бронза
ст. медь

De Luxe

дверная фурнитура



Лансароте

Ручка дверная

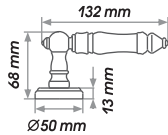

заст. серебро
заст. бронза

Линарес

Ручка дверная

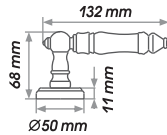

заст. серебро
заст. бронза

Грасиоза

Ручка дверная

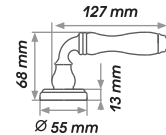

заст. серебро
заст. бронза

Пальма

Ручка дверная

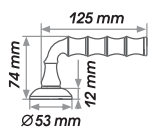

заст. серебро
заст. бронза

Сегура

Ручка дверная

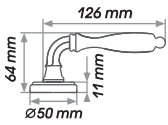

заст. серебро
заст. бронза

Шахо

Ручка дверная

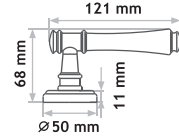

заст. серебро
заст. бронза

Шаррагона

Ручка дверная

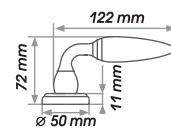

заст. серебро
заст. бронза

Мотрил

Ручка дверная

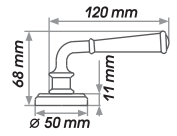

заст. серебро
заст. бронза

Галисия

Ручка дверная



БФ - белый фарфор
СФ - серый фарфор

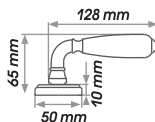

заст. серебро БФ
заст. серебро СФ
заст. бронза БФ
заст. бронза СФ

Астурия

Ручка дверная

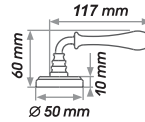

золото
заст. серебро
заст. бронза

Андалусия

Ручка дверная



БФ - белый фарфор
СФ - серый фарфор

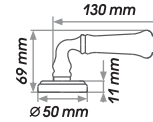

заст. серебро БФ
заст. серебро СФ
заст. бронза БФ
заст. бронза СФ

Арагон

Ручка дверная

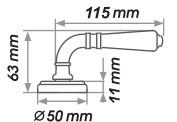

заст. серебро
заст. бронза

Каталония

Ручка дверная



БФ - белый фарфор
СФ - серый фарфор

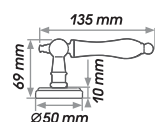

заст. серебро БФ
заст. серебро СФ
заст. бронза БФ
заст. бронза СФ

Кастилия

Ручка дверная

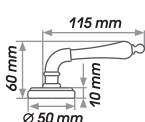

золото
заст. серебро
заст. бронза

Дверной молоток 01

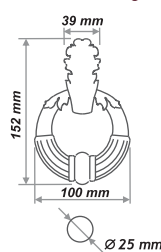
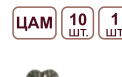

заст. серебро
заст. бронза

Дверной молоток 02

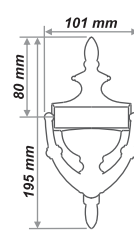

заст. серебро
заст. бронза

Грасиоза НФ ЦАМ 8x8
 Накладка под фиксатор 50 шт. 1 шт.

 заст. серебро
 заст. бронза

Грасиоза НК ЦАМ
 Накладка под цилиндр 10 шт. 1 шт.

 заст. серебро
 заст. бронза

Грасиоза НБ ЦАМ
 Накладка под ключ 10 шт. 1 шт.

 заст. серебро
 заст. бронза

НК (J) ЦАМ 8x8
 Накладка под цилиндр 50 шт. 1 шт.

 золото
 хром
 заст. серебро
 заст. бронза

НБ (J) ЦАМ
 Накладка под ключ 50 шт. 1 шт.

 золото
 хром
 заст. бронза

Пальма НФ ЦАМ 8x8
 Накладка под фиксатор 50 шт. 1 шт.

 заст. серебро
 заст. бронза

Пальма НК ЦАМ
 Накладка под цилиндр 50 шт. 1 шт.

 заст. серебро
 заст. бронза

Пальма НБ ЦАМ
 Накладка под ключ 50 шт. 1 шт.

 заст. серебро
 заст. бронза

НФ (J) ЦАМ 8x8
 Накладка под фиксатор 50 шт. 1 шт.

 золото
 хром
 заст. серебро
 заст. бронза

НП (J) ЦАМ
 Накладка дверная 50 шт. 1 шт.

 золото
 хром
 заст. бронза

Кантабрия ЦАМ 8x8
 Ручка дверная на планке 10 шт. 1 шт.

 заст. серебро
 заст. бронза

Пальма ЦАМ 8x8
 Ручка дверная на планке 10 шт. 1 шт.

 заст. серебро
 заст. бронза

Гесперия ЦАМ 8x8
 Ручка дверная на планке 10 шт. 1 шт.

 заст. серебро
 заст. бронза

Грасиоза ЦАМ 8x8
 Ручка дверная на планке 10 шт. 1 шт.

 заст. серебро
 заст. бронза

Лансароте ЦАМ 8x8
 Ручка дверная на планке 10 шт. 1 шт.

 заст. серебро
 заст. бронза

4"-2ВВ, 5"-2ВВ СТАЛЬ 100 шт. 2 шт.
 Петля дверная универсальная

 заст. серебро
 заст. бронза

4"-4ВВ, 5"-4ВВ СТАЛЬ 100 шт. 2 шт.
 Петля дверная универсальная

 заст. серебро
 заст. бронза

750-4", 750-5" СТАЛЬ 100 шт. 2 шт.
 Петля дверная левая/правая

 заст. серебро
 заст. бронза

610-4", 610-5" СТАЛЬ 100 шт. 2 шт.
 Петля дверная левая/правая

 заст. серебро
 заст. бронза

Ручки дверные Clásico



Clásico 23 A

Ручка дверная



золото
золото/хром
мат. золото
хром
мат. хром
ст. медь
ст. бронза

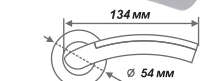

ст. бронза/хром
ст. бронза/ст. бронза

Clásico 25 A

Ручка дверная



мат. золото
ст. бронза

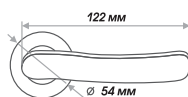

Clásico 27 A

Ручка дверная



золото
мат. золото
хром
мат. хром
ст. бронза
ст. медь

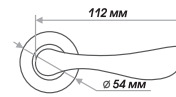

Clásico 38 A

Ручка дверная



золото
мат. золото
хром
мат. хром
ст. бронза
ст. медь

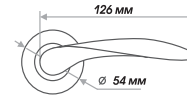

Clásico 57 A

Ручка дверная



золото
мат. золото
хром
мат. хром
ст. бронза
ст. медь

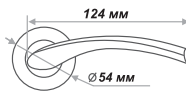

Clásico 86A / 86C

Ручка дверная



золото
хром
мат. бронза
ст. бронза
ст. медь



Clásico 94 A

Ручка дверная



золото
мат. золото
хром
мат. хром
мат. бронза

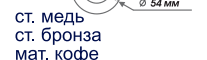

Clásico 96 A

Ручка дверная



золото
золото/хром
мат. золото
хром
мат. хром
мат. бронза
мат. кофе



Clásico 99 A

Ручка дверная



золото
золото/хром
мат. золото
хром
мат. хром

мат. кофе
ст. бронза
ст. медь

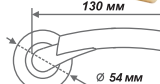

Clásico 100 A

Ручка дверная



золото
мат. золото
хром
мат. хром
мат. бронза

ст. медь
ст. бронза
мат. кофе

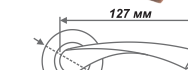

Clásico 101 A

Ручка дверная



золото
мат. золото
хром
мат. хром

ст. бронза
ст. медь

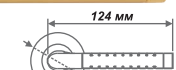

Clásico 103 A

Ручка дверная



золото
хром
мат. хром
ст. бронза
ст. медь

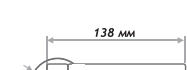

Clásico 107 K

Ручка дверная



золото
хром
мат. хром
ст. бронза
ст. медь

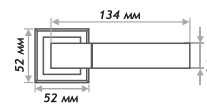

Clásico 108 K

Ручка дверная



золото
хром
мат. хром
мат. хром/хром
ст. бронза
ст. медь
мат. кофе

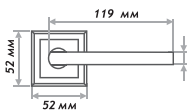

Clásico 109 K

Ручка дверная



золото
хром
мат. хром
мат. кофе
ст. бронза
ст. медь

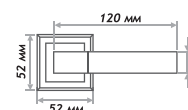

Clásico 110 K

Ручка дверная



золото
хром
мат. хром
мат. кофе
ст. бронза
ст. медь

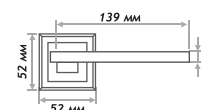

СЛОИ ПОКРЫТИЯ ИЗДЕЛИЙ СЕРИИ «CLÁSICO»

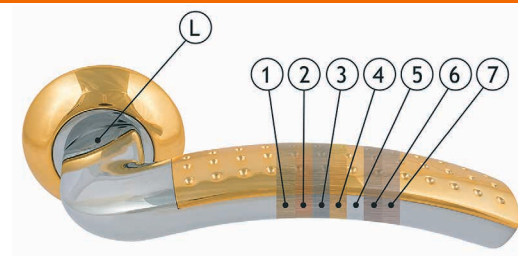

- 1, 2 - медь, как основа наилучшего сцепления материала ручки с последующими слоями;
- 3 - никель, для выравнивания поверхности перед нанесением цвета;
- 4 - колеровочный слой;
- 5 - слой для закрепления цвета;
- 6, 7 - слои лака, защищающие изделие от механических повреждений и агрессивного воздействия окружающей среды;
- L - на изделии лазером гравится логотип



Ручки дверные AL



23 A AI

Ручка дверная



хром
золото
мат. хром
мат. кофе
золото/золото
золото/хром
ст. бронза
ст. медь
мат. хром/хром

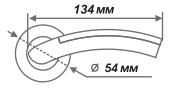

27 A AI

Ручка дверная



золото
хром
мат. хром
мат. кофе
ст. бронза
ст. медь

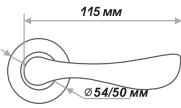

38 A AI

Ручка дверная



золото
мат. золото
хром
мат. хром
ст. бронза
ст. медь

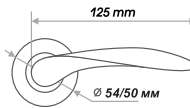

57 A AI

Ручка дверная



золото
мат. золото
хром
мат. хром
ст. медь

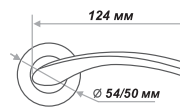

86 A AI

Ручка дверная



золото
хром
мат. хром
мат. кофе
ст. бронза
ст. медь

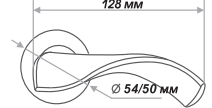

94 A AI

Ручка дверная



золото
мат. золото
мат. хром
ст. бронза
ст. медь
мат. кофе

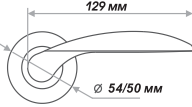

96 A AI

Ручка дверная



золото
золото/хром
мат. золото
хром
мат. хром
ст. бронза
ст. медь
мат. кофе
хром/мат. хром

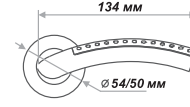

99 A AI

Ручка дверная



золото
мат. золото
хром
мат. хром
мат. кофе
ст. бронза
ст. медь

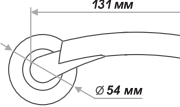

100 A AI

Ручка дверная



золото
мат. золото
хром
мат. хром
мат. кофе
ст. бронза
ст. медь
графит

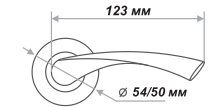

101 A AI

Ручка дверная



золото
мат. золото
хром
мат. хром
мат. кофе
ст. бронза
ст. медь

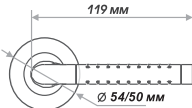

103 A AI

Ручка дверная



золото
хром
мат. хром
ст. бронза
ст. медь
графит

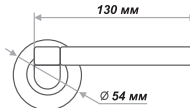

104 A AI

Ручка дверная



золото
хром
мат. хром
ст. бронза
ст. медь

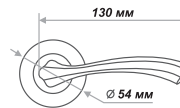

105 A AI

Ручка дверная



золото
хром
мат. хром
мат. кофе
ст. бронза
ст. медь

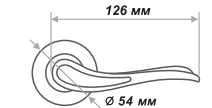

106 K AI

Ручка дверная



золото
хром
мат. хром
ст. бронза
ст. медь
мат. кофе
графит

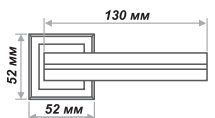

108 K AI

Ручка дверная



золото
хром
мат. хром
мат. кофе
ст. бронза
ст. медь

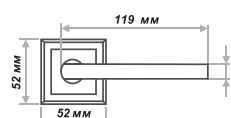

109 K AI

Ручка дверная



хром
мат. хром
ст. бронза
ст. медь
графит

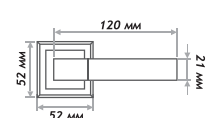

111 K AI

Ручка дверная



золото
хром
мат. хром
ст. бронза
ст. медь
мат. кофе

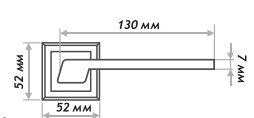

НАКЛАДКИ

Clásico НФ-А / НФ-С ЦАМ 6x6 80 шт. 1 шт.

Накладка под фиксатор

золото
мат. золото
хром
мат. хром
мат. бронза
мат. кофе
ст. бронза
ст. медь
графит

54 мм
11 мм
А

52 мм
11 мм
С

Clásico НК-А / НК-С ЦАМ 80 шт. 1 шт.

Накладка под цилиндр

золото
мат. золото
хром
мат. хром
мат. бронза
мат. кофе
ст. бронза
ст. медь
графит

54 мм
11 мм
А

52 мм
11 мм
С

Clásico НБ-А / НБ-С ЦАМ 80 шт. 1 шт.

Накладка под ключ

золото
мат. золото
хром
мат. хром
ст. бронза
ст. медь

54 мм
11 мм
А

52 мм
11 мм
С

Clásico НФ-К ЦАМ 6x6 10 шт. 1 шт.

Накладка под фиксатор

золото
мат. золото
хром
мат. хром
мат. кофе
ст. бронза
ст. медь
графит

9 мм
52 мм
52 мм

Clásico НК-К ЦАМ 6x6 10 шт. 1 шт.

Накладка под ключ

золото
хром
мат. хром
мат. кофе
ст. бронза
ст. медь
графит

9 мм
52 мм
52 мм

SALE

38 C AI AL 8x8 10 шт. 1 шт.
Ручка дверная

золото

125 мм
∅ 54/50 мм

86 C AI AL 8x8 10 шт. 1 шт.
Ручка дверная

золото
мат. золото

128 мм
∅ 54/50 мм

РУЧКИ ДЛЯ ФИНСКИХ ДВЕРЕЙ

116 ЦАМ 8x8 10 шт. 1 шт.
Ручка дверная

золото
хром
мат. золото
мат. хром
белый

∅ 50
111

117 ЦАМ 8x8 10 шт. 1 шт.
Ручка дверная

золото
хром
мат. золото
мат. хром
белый

∅ 50
111

118 ЦАМ 8x8 10 шт. 1 шт.
Ручка дверная

золото
хром
мат. золото
мат. хром
белый

∅ 50
103

120 ЦАМ 8x8 10 шт. 1 шт.
Ручка дверная

белый

∅ 50
110

127 ЦАМ 8x8 10 шт. 1 шт.
Ручка дверная

белый

∅ 50
110

116 AL ECO AL 8x8 10 шт. 1 шт.
Ручка дверная

золото
мат. золото
хром
мат. хром
белый

∅ 50
111

117 AL ECO AL 8x8 10 шт. 1 шт.
Ручка дверная

золото
мат. золото
хром
мат. хром
белый

∅ 50
111

Подробное описание и инструкцию запрашивайте у менеджеров

ФНФ 5x5 200 шт. 50 шт.
Накладка под фиксатор

золото
мат. золото
хром
мат. хром
белый

50
16
27

ФНБ 200 шт. 50 шт.
Накладка под ключ

золото
мат. золото
хром
мат. хром
белый

50
27

ФНП 200 шт. 50 шт.
Дверная накладка

золото
мат. золото
хром
мат. хром
белый

50

ФНК / ФНК-01 200 шт. 50 шт.
Накладка под цилиндр

золото
мат. золото
хром
мат. хром
белый

50 / 55
27

ПРОФИЛЬ ФНК

ПРОФИЛЬ ФНК-01

Доводчики дверные



2S

для дверей
от 25 до 50 кг

Рычаг 225-295мм

СИЛУМИН



10
шт.

1
шт.



белый, серый, серебро, золото,
бронза, коричневый, черный



3S мал.

для дверей
от 50 до 80 кг

Рычаг 225-295мм

СИЛУМИН



10
шт.

1
шт.



белый, серый, серебро, золото,
бронза, коричневый, черный



3S бол.

для дверей
от 50 до 80 кг

Рычаг 260-330мм

СИЛУМИН



10
шт.

1
шт.



белый, серый, серебро, золото,
бронза, черный, коричневый



4S

для дверей
от 80 до 120 кг

Рычаг 260-330мм

СИЛУМИН



10
шт.

1
шт.



белый, серый, серебро, золото,
бронза, черный, коричневый



5S

для дверей
от 120 до 160 кг

Рычаг 260-330мм

СИЛУМИН



10
шт.

1
шт.



белый, серый, серебро, золото,
бронза, черный, коричневый



СЕРТИФИКАТ СООТВЕТСТВИЯ
ГОСТ



СЕРТИФИКАТ СООТВЕТСТВИЯ В ОБЛАСТИ
ПОЖАРНОЙ БЕЗОПАСНОСТИ

ДОВОДЧИКИ ДВЕРНЫЕ С ФУНКЦИЕЙ ФИКСАЦИИ

2S-F

для дверей
от 25 до 50 кг

Рычаг 260-330мм

СИЛУМИН



10
шт.

1
шт.



белый, серый, серебро, золото,
бронза, коричневый, черный



3S-F бол.

для дверей
от 50 до 80 кг

Рычаг 260-330мм

СИЛУМИН



10
шт.

1
шт.



белый, серый, серебро, золото,
бронза, коричневый, черный

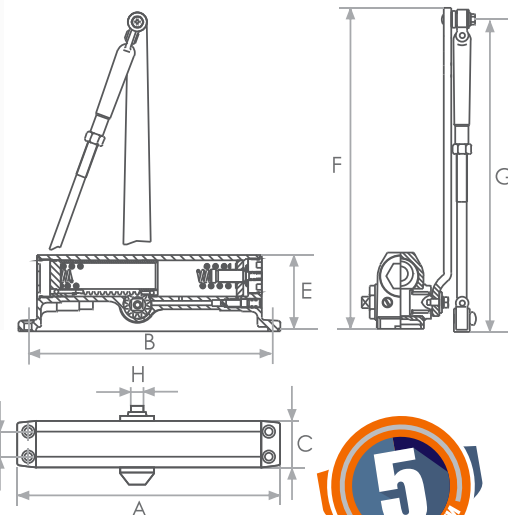

МОДЕЛЬ	A мм	B мм	C мм	D мм	E мм	F мм	G мм	H мм
№2S	147	132	37	20	56	248	225-295	10
▶ №2S-F *	147	132	37	20	56	248		
№3S мал. **	186	168	44	19	67	248	260-330	11
▶ №3S-F бол. *	186	168	44	19	67	298		
№4S	222	206	44	19	72	305	260-330	11
№5S	248	230	44	19	72	305		

* 2S-F и 3S-F бол. фиксируют дверь в открытом положении при открывании на 90° и более
** модели 3S мал. и 3S бол. отличаются длиной рычага



доводчики сертифицированы в соответствии с российскими ГОСТ

работоспособность при t до -30°

рекомендованы для установки на противопожарные двери

рекомендованы для установки на двери учреждений для людей с ограниченными возможностями, в том числе в рамках государственной программы «Доступная среда»

ПЕТЛИ СТАЛЬНЫЕ

<p>4"-4ВВ-FHP-R10 Универсальная с закругленными углами</p>  <p>латунь мат. латунь хром мат. хром медь бронза</p> <p>100 ШТ. 20 ШТ. 2 ШТ.</p> <p>R10 100 2,5 75</p>	<p>4"-4ВВ СНР, 5"-4ВВ СНР Универсальная</p>  <p>латунь мат. латунь хром мат. хром медь бронза мат. бронза заст. бронза заст. серебро</p> <p>100 ШТ. 20 ШТ. 2 ШТ.</p> <p>100/125 2,5 75</p>	<p>3"-2ВВ FHP, 4"-2ВВ FHP, 5"-2ВВ FHP Универсальная</p>  <p>латунь мат. латунь хром мат. хром медь бронза мат. бронза мат. кофе</p> <p>100 ШТ. 20 ШТ. 2 ШТ.</p> <p>75/100/125 2,5 63/75/75</p>
<p>3"-2ВВ СНР Универсальная</p>  <p>латунь мат. латунь хром мат. хром медь бронза</p> <p>100 ШТ. 20 ШТ. 2 ШТ.</p> <p>75 2,5 63</p>	<p>750-4", 750-5" Левая/правая</p>  <p>латунь мат. латунь хром мат. хром медь бронза мат. бронза</p> <p>100 ШТ. 20 ШТ. 2 ШТ.</p> <p>100/125 2,5 75</p>	<p>610-3", 610-4", 610-5" Левая/правая</p>  <p>латунь мат. латунь хром мат. хром медь бронза мат. бронза заст. бронза заст. серебро</p> <p>100 ШТ. 20 ШТ. 2 ШТ.</p> <p>75/100/125 2,5 63/75/75</p>
<p>4"-4ВВ, 5"-4ВВ Универсальная</p>  <p>заст. бронза заст. серебро</p> <p><i>De Luxe</i></p> <p>100 ШТ. 20 ШТ. 2 ШТ.</p> <p>100/125 2,5 75</p>	<p>750-4", 750-5" Левая/правая</p>  <p>заст. бронза заст. серебро</p> <p><i>De Luxe</i></p> <p>100 ШТ. 20 ШТ. 2 ШТ.</p> <p>100/125 2,5 75</p>	<p>610-4", 610-5" Левая/правая</p>  <p>заст. бронза заст. серебро</p> <p><i>De Luxe</i></p> <p>100 ШТ. 20 ШТ. 2 ШТ.</p> <p>75/100/125 2,5 63/75/75</p>

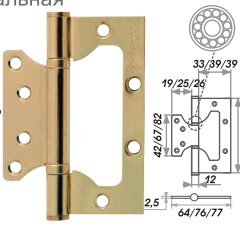

СТАЛЬНЫЕ БЕЗ ВРЕЗКИ

ПЕТЛИ СТАЛЬНЫЕ **ECO**

<p>800-3" FHP, 800-4" FHP, 800-5" FHP Универсальная</p>  <p>латунь мат. латунь хром мат. хром медь бронза мат. кофе графит</p> <p>100 ШТ. 20 ШТ. 2 ШТ.</p> <p>33/39/39 19/25/26 42/67/82 75/100/125 12 2,5 64/76/77</p>	<p>800-4" FHP-ECO, 800-5" FHP-ECO Универсальная</p>  <p>латунь мат. латунь хром мат. хром медь бронза</p> <p>ECO</p> <p>100 ШТ. 20 ШТ. 2 ШТ.</p> <p>24/26 39/39 66/82 100/125 12 2,5 75/77</p>	<p>4"-4ВВ FHP-ECO, 5"-4ВВ FHP-ECO Универсальная</p>  <p>латунь мат. латунь хром мат. хром медь бронза графит</p> <p>ECO</p> <p>100 ШТ. 20 ШТ. 2 ШТ.</p> <p>100/125 11,5/11,5 2,5/2,5 70/75</p>	<p>750-4"-FHP-ECO, 750-5"-FHP-ECO Левая/правая</p>  <p>латунь мат. латунь хром мат. хром медь бронза</p> <p>ECO</p> <p>100 ШТ. 20 ШТ. 2 ШТ.</p> <p>100/120 11,5/11,5 2,5/2,5 70/80</p>
--------------------------------------------------------------------------------------------------------------------------------------------------------------------------------------------------------------------------------------------------------------------------------------------------------------------------------------------------------------------------------------------------------------------	----------------------------------------------------------------------------------------------------------------------------------------------------------------------------------------------------------------------------------------------------------------------------------------------------------------------------------------------------------------------------------------	-----------------------------------------------------------------------------------------------------------------------------------------------------------------------------------------------------------------------------------------------------------------------------------------------------------------------------------------------------------------------------------------	--------------------------------------------------------------------------------------------------------------------------------------------------------------------------------------------------------------------------------------------------------------------------------------------------------------------------------------------------------------------

ПЕТЛИ ИЗ НЕРЖАВЕЮЩЕЙ СТАЛИ

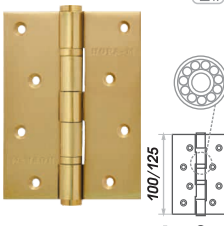
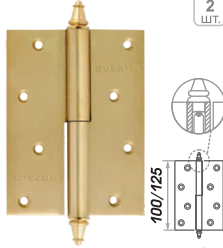
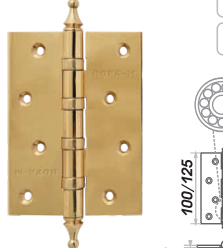
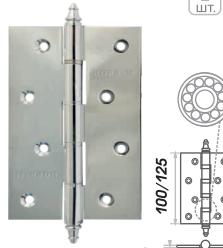
ПЕТЛИ ЛАТУННЫЕ

<p>5"-2ВВ Универсальная</p>  <p>мат. латунь</p> <p>100 ШТ. 20 ШТ. 2 ШТ.</p> <p>100/125 2,5 75</p>	<p>610-4", 610-5" Левая/правая</p>  <p>мат. латунь хром</p> <p>100 ШТ. 20 ШТ. 2 ШТ.</p> <p>100/125 2,5 75</p>	<p>4"-4ВВ СНР, 5"-2ВВ FHP, 5"-4ВВ СНР Универсальная</p>  <p>латунь</p> <p>100 ШТ. 20 ШТ. 2 ШТ.</p> <p>100/125 2,5 75</p>	<p>710-5" Универсальная</p>  <p>латунь</p> <p>100 ШТ. 20 ШТ. 2 ШТ.</p> <p>100/125 2,5 75</p>	<p>610-4", 610-5" Левая/правая</p>  <p>хром латунь перл. никель</p> <p>100 ШТ. 20 ШТ. 2 ШТ.</p> <p>100/125 2,5 75</p>
----------------------------------------------------------------------------------------------------------------------------------------------------------------------------------------------------------------------	----------------------------------------------------------------------------------------------------------------------------------------------------------------------------------------------------------------------------------------------	-----------------------------------------------------------------------------------------------------------------------------------------------------------------------------------------------------------------------------------------------------------------------------------------	-----------------------------------------------------------------------------------------------------------------------------------------------------------------------------------------------------------	------------------------------------------------------------------------------------------------------------------------------------------------------------------------------------------------------------------------------------------------------------

ЗАЩЕЛКИ, ЗАДВИЖКИ, ВНУТРЕННИЕ МЕХАНИЗМЫ

C-45 **СТАЛЬ** 8x8 100 ШТ. 10 ШТ.

Защелка дверная

мат. золото
хром
ст. бронза
ст. медь
пол. латунь
мат. никель

C-45 П **СТАЛЬ** 8x8 100 ШТ. 10 ШТ.

Защелка дверная **Пластиковый ригель**

пол. латунь
мат. золото
хром
ст. бронза
ст. медь
мат. никель

C-50M **СТАЛЬ** 8x8 100 ШТ. 10 ШТ.

магнитный бесшумный механизм

пол. латунь
хром
ст. медь
ст. бронза

3-45 **СТАЛЬ** 6x6 100 ШТ. 10 ШТ.

Задвижка дверная

мат. латунь
хром
ст. бронза
ст. медь
пол. латунь
мат. никель

ЗШ2 **СТАЛЬ** 8x8 100 ШТ. 10 ШТ.

Защелка дверная

золото
хром
мат. золото
мат. никель
ст. бронза
ст. медь

2070-70/47 **СТАЛЬ** 8x8 50 ШТ. 10 ШТ. 1 ШТ.

С прямой и овальной планкой

пол. латунь
мат. латунь
хром
мат. никель
ст. бронза
ст. медь

2070-70 ПП **СТАЛЬ** 8x8 50 ШТ. 10 ШТ. 1 ШТ.

бесшумный механизм

Амортизационный пин

золото
хром

2070-70 ПП **СТАЛЬ** 8x8 30 ШТ. 1 ШТ.

Пластиковый ригель

пол. латунь
мат. латунь
мат. никель
хром

КОРПУСА ЗАМКОВ

13М-90 **СТАЛЬ** 8x8 20 ШТ. 1 ШТ.

магнитный бесшумный механизм

золото
хром
ст. бронза
ст. медь

25М-85 **СТАЛЬ** 8x8 20 ШТ. 1 ШТ.

магнитный бесшумный механизм

золото
хром

М25М-85 **СТАЛЬ** 8x8 20 ШТ. 1 ШТ.

магнитный бесшумный механизм

золото
хром

М25-85 **СТАЛЬ** 8x8 20 ШТ. 1 ШТ.

Без ответной планки

золото
хром
ст. бронза
ст. медь

М13-90 **СТАЛЬ** 8x8 20 ШТ. 1 ШТ.

Без ответной планки

золото
хром
ст. бронза
ст. медь

М15-90 **СТАЛЬ** 8x8 20 ШТ. 1 ШТ.

Без ответной планки

1 ключ

золото
ст. медь

М13П-96 **СТАЛЬ** 8x8 20 ШТ. 1 ШТ.

Пластиковый ригель

Без ответной планки

золото
хром
ст. бронза
ст. медь

25-85 **СТАЛЬ** 8x8 20 ШТ. 1 ШТ.

Без ответной планки

золото
хром
ст. бронза
ст. медь

13-90 **СТАЛЬ** 8x8 20 ШТ. 1 ШТ.

Без ответной планки

золото
хром
ст. бронза
ст. медь
белый

15-90 **СТАЛЬ** 8x8 20 ШТ. 1 ШТ.

Без ответной планки

1 ключ

латунь
хром
белый

ОТВЕТНЫЕ ПЛАНКИ

501.18 (с заходом) **СТАЛЬ** 200 ШТ. 20 ШТ.

502.18 **СТАЛЬ** 200 ШТ. 20 ШТ.

золото
хром
ст. бронза
ст. медь

503.18 Толщина 2 мм **СТАЛЬ** 200 ШТ. 20 ШТ.

504.18 (с заходом) **СТАЛЬ** 200 ШТ. 20 ШТ.

золото
хром
ст. бронза
ст. медь
белый

КОРПУСА ЗАМКОВ

КЗВ 100

пол. латунь хром

СТАЛЬ 8x8

30 ШТ. 1 ШТ.

КЗВР 101

пол. латунь хром

СТАЛЬ 8x8

30 ШТ. 1 ШТ.

КЗВ 102 (40мм)

пол. латунь хром

СТАЛЬ 8x8

30 ШТ. 1 ШТ.

КЗВ 102 (45мм)

СТАЛЬ 8x8

30 ШТ. 1 ШТ.

КЗВ 103

пол. латунь хром

СТАЛЬ 8x8

30 ШТ. 1 ШТ.

ЗВ 111

пол. латунь хром ст. бронза ст. медь

СТАЛЬ 30 ШТ. 1 ШТ.

5 КЛЮЧЕЙ

КЗВУ 116

СТАЛЬ

20 ШТ. 1 ШТ.

пол. латунь хром

КЗВУ 115

СТАЛЬ 8x8

50 ШТ. 1 ШТ.

пол. латунь хром

КОРПУСА ДЛЯ ФИНСКИХ ДВЕРЕЙ

КЗВ 114

под фиксатор / под сувальдный ключ

СТАЛЬ 8x8

40 ШТ. 1 ШТ. 1 КЛЮЧ

латунь хром

КЗВ 118

под цилиндрический механизм

СТАЛЬ 8x8

40 ШТ. 1 ШТ.

латунь хром ст. бронза

ФУРНИТУРА ДЛЯ КИТАЙСКИХ ДВЕРЕЙ

200-68 Л/П

комплект без цилиндра

левый/правый

мат. хром / черный никель

СТАЛЬ СТАЛЬ AL

корпус планка ручка

10 ШТ. 1 ШТ.

301-68 Л/П

ручка на планке

левая/правая

мат. хром / черный никель

СТАЛЬ AL

планка ручка

10 ШТ. 1 ШТ.

КЗВР-1 (68мм)

хром

СТАЛЬ 8x8

10 ШТ. 1 ШТ.

201(96)-68 Л/П

комплект без цилиндра

левый/правый

мат. никель

СТАЛЬ СТАЛЬ AL

корпус планка ручка

10 ШТ. 1 ШТ.

396-68 Л/П

ручка на планке

левая/правая

мат. никель

СТАЛЬ AL

планка ручка

10 ШТ. 1 ШТ.

308-68 Л/П

ручка на планке

левая/правая

мат. никель

СТАЛЬ AL

планка ручка

10 ШТ. 1 ШТ.

Расшифровка названия

К — корпус **Р** — ригель (круглого сечения)
З — замка **У** — узкий
В — врезного

Межосевые расстояния

72 мм - модели КЗВ 114, 118
 47/70 мм - модели 2047 / 2070
 70 мм - модели КЗВ 100

85 мм - модели 25М-85, М25М-85, КЗВР 101, КЗВ 102-103, КЗВУ 115, 25-85, М25-85
 90 мм - модели 13М-90, 13-90, М13-90, 15-90, М15-90

96 мм - модели М13П-96

ЗАМКИ ВРЕЗНЫЕ

23

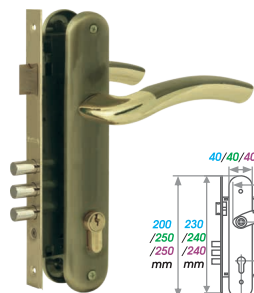
AL 5 10 1
КЛЮЧ ШТ. ШТ.

Модель 23-70Л

23-85K

23-85M

Цвет

золото
зол./хром
хром
мат. золото
мат. хром
ст. медь
ст. бронза
мат. кофе

94

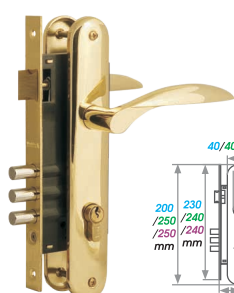
AL 5 10 1
КЛЮЧ ШТ. ШТ.

Модель 94-70Л

94-85K

94-85M

Цвет

золото
хром
золото
мат. хром
мат. золото
мат. хром
ст. медь
ст. бронза
мат. кофе

96

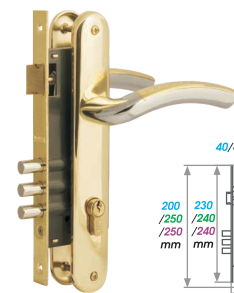
AL 5 10 1
КЛЮЧ ШТ. ШТ.

Модель 96-70Л

96-85K

96-85M

Цвет

золото
зол./хром
хром
мат. золото
мат. хром
ст. медь
ст. бронза
мат. кофе

99

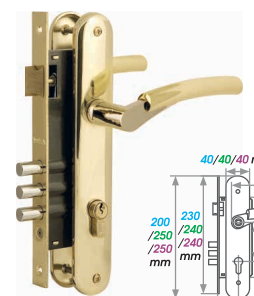
AL 5 10 1
КЛЮЧ ШТ. ШТ.

Модель 99-70Л

99-85K

99-85M

Цвет

золото
зол./хром
хром
мат. хром
мат. хром
ст. медь
ст. бронза
мат. кофе

100

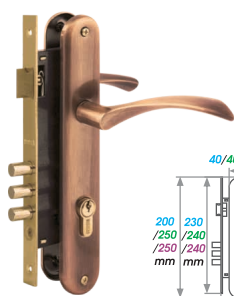
AL 5 10 1
КЛЮЧ ШТ. ШТ.

Модель 100-70Л

100-85K

100-85M

Цвет

золото
хром
мат. золото
мат. хром
мат. хром
ст. медь
ст. бронза
мат. бронза
мат. кофе

101

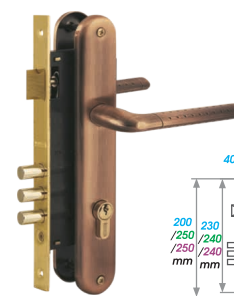
AL 5 10 1
КЛЮЧ ШТ. ШТ.

Модель 101-70Л

101-85K

101-85M

Цвет

золото
хром
мат. золото
мат. хром
мат. хром
ст. медь
ст. бронза
мат. кофе

106

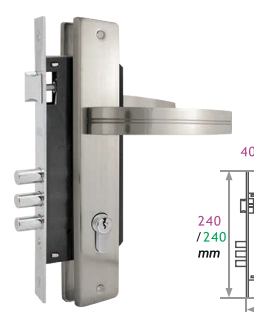
AL 5 10 1
КЛЮЧ ШТ. ШТ.

Модель 106-85K

106-85M

Цвет

золото
хром
мат. золото
мат. кофе
мат. хром
ст. бронза
ст. медь

107

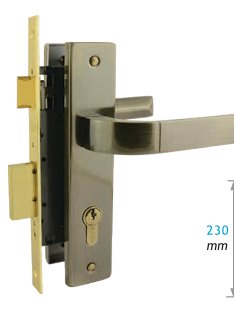
AL 5 10 1
КЛЮЧ ШТ. ШТ.

Модель 107-70Л

Цвет

золото
хром
мат. золото
мат. кофе
мат. хром
ст. бронза
ст. медь

109

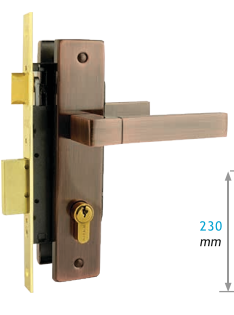
AL 5 10 1
КЛЮЧ ШТ. ШТ.

Модель 109-70Л

Цвет

золото
хром
мат. золото
ст. бронза
ст. медь
мат. хром
мат. кофе

111

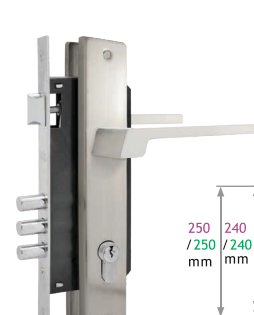
AL 5 10 1
КЛЮЧ ШТ. ШТ.

Модель 111-85K

111-85M

Цвет

золото
хром
мат. хром
мат. кофе
ст. бронза
ст. медь

РУЧКИ НА ПЛАНКЕ

23

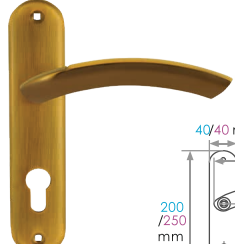
AL 10 1
ШТ. ШТ.

Модель 23-70

23-85

Цвет

золото
зол./хром
хром
мат. золото
мат. хром
мат. кофе
ст. бронза

94

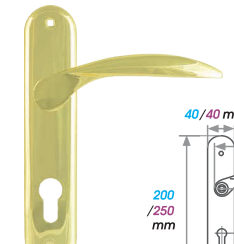
AL 10 1
ШТ. ШТ.

Модель 94-70

94-85

Цвет

золото
хром
мат. золото
мат. хром
ст. медь
ст. бронза
мат. кофе

Материал ручек: сплав алюминия**Планка:** сталь**Покрытие:** гальваническое, 5 слоев**Материал корпуса:** сталь, закаленная сталь**Покрытие:** антикоррозийное

В комплекте: цилиндрический механизм
из латуни Л-60 (30-30), 5 латунных ключей,
ответная планка

96

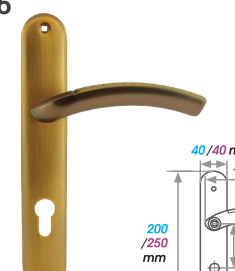
AL 10 1
ШТ. ШТ.

Модель 96-70

96-85

Цвет

золото
зол./хром
хром
мат. золото
мат. хром
ст. медь
ст. бронза
мат. кофе

99

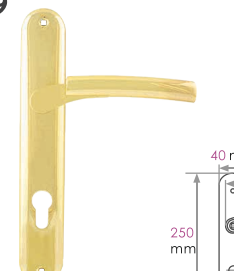
AL 10 1
ШТ. ШТ.

Модель 99-85

Цвет

золото
зол./хром
хром
мат. хром
ст. медь
ст. бронза
мат. кофе

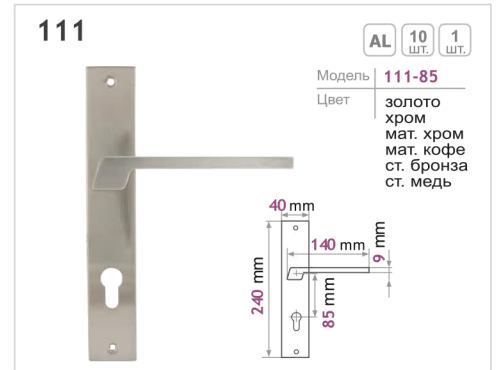
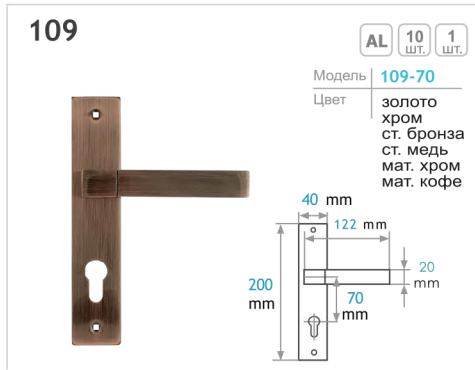
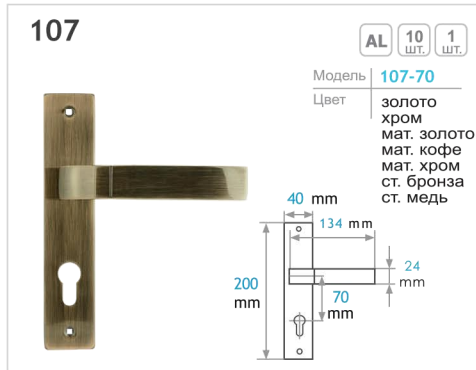
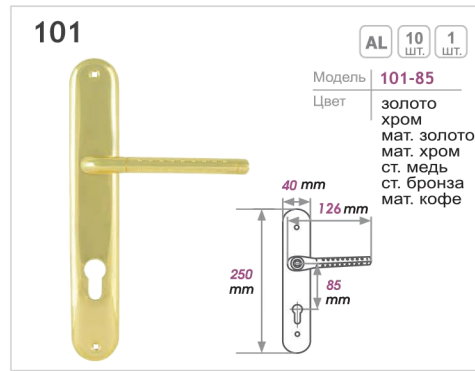
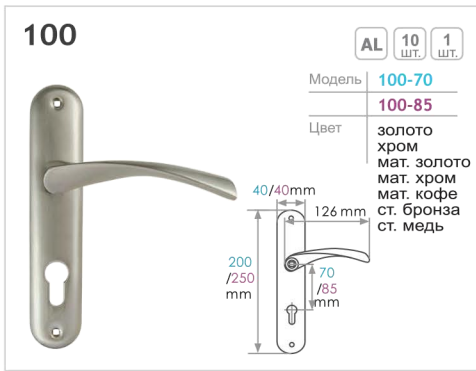

ЗАМКИ ВРЕЗНЫЕ СИЛУМИН

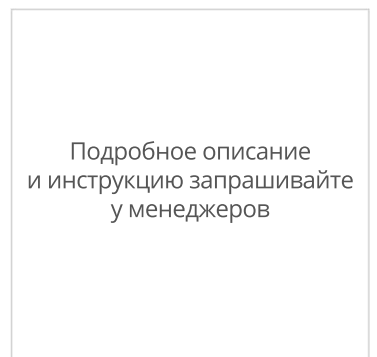
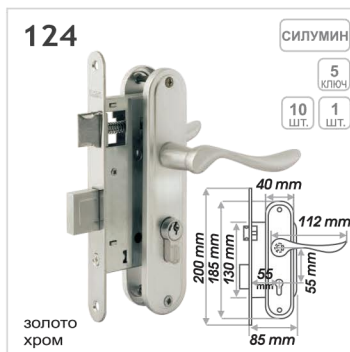

ЦИЛИНДРОВЫЕ МЕХАНИЗМЫ СЕРИЯ «СТАНДАРТ»

Л
симметричный
латунь
хром

ЛАТУНЬ 5 КЛЮЧ
80 ШТ. 10 ШТ.

ЛУ
симметричный
латунь
хром

ЛАТУНЬ 5 КЛЮЧ
80 ШТ. 10 ШТ.

ЛУ
асимметричный
латунь
хром

ЛАТУНЬ 5 КЛЮЧ
80 ШТ. 10 ШТ.

ЛУВ
симметричный
латунь
хром

ЛАТУНЬ 5 КЛЮЧ
80 ШТ. 10 ШТ.

ЛУВ
асимметричный
латунь
хром

ЛАТУНЬ 5 КЛЮЧ
80 ШТ. 10 ШТ.

ЛПУ
симметричный
латунь
хром

ЛАТУНЬ 5 КЛЮЧ
80 ШТ. 10 ШТ.

ЛПУ
асимметричный
латунь
хром

ЛАТУНЬ 5 КЛЮЧ
80 ШТ. 10 ШТ.

ЛПУВ
симметричный
латунь
хром

ЛАТУНЬ 5 КЛЮЧ
80 ШТ. 10 ШТ.

ЛПУВ
асимметричный
латунь
хром

ЛАТУНЬ 5 КЛЮЧ
80 ШТ. 10 ШТ.

ЛПУ.УК
симметричный
латунь
хром

ЛАТУНЬ 5 КЛЮЧ
80 ШТ. 10 ШТ.

ЛПУ.УК
асимметричный
латунь
хром

ЛАТУНЬ 5 КЛЮЧ
80 ШТ. 10 ШТ.

ЛПУВ.УК
симметричный
латунь
хром

ЛАТУНЬ 5 КЛЮЧ
80 ШТ. 10 ШТ.

ЦИЛИНДРОВЫЕ МЕХАНИЗМЫ СЕРИЯ **ECO**

Z Л
симметричный
ст. бронза
латунь
хром

ECO ЦАМ
5 КЛЮЧ 80 ШТ. 10 ШТ.

Z Л
асимметричный
ст. бронза
латунь
хром

ECO ЦАМ
5 КЛЮЧ 80 ШТ. 10 ШТ.

Z ЛВ
симметричный
ст. бронза
латунь
хром

ECO ЦАМ
5 КЛЮЧ 80 ШТ. 10 ШТ.

ЛПУВ.УК
асимметричный
латунь
хром

ЛАТУНЬ 5 КЛЮЧ
80 ШТ. 10 ШТ.

Z ЛВ
асимметричный
ст. бронза
латунь
хром

ECO ЦАМ
5 КЛЮЧ 80 ШТ. 10 ШТ.

Z ЛП
симметричный
латунь
хром

ECO ЦАМ
5 КЛЮЧ 80 ШТ. 10 ШТ.

Z ЛПВ
симметричный
латунь
хром

ECO ЦАМ
5 КЛЮЧ 80 ШТ. 10 ШТ.

Расшифровка маркировки
цилиндрического механизма



AL Л
симметричный

латунь
хром

ECO AL+ латунь

5 ключ. 80 шт. 10 шт.

30/35 30/35
40 40

17

10

60/70/80

AL Л
асимметричный

латунь
хром

ECO AL+ латунь

5 ключ. 80 шт. 10 шт.

40/45 30/35
50/55 40/35

17

10

70/80/90/90

AL ЛВ
симметричный

латунь
хром

ECO AL+ латунь

5 ключ. 80 шт. 10 шт.

14 19 30/35 30/35
13 40 40

29

17

10

60/70/80

AL ЛВ
асимметричный

латунь
хром

ECO AL+ латунь

5 ключ. 80 шт. 10 шт.

14 19 35в 55
13 10

29

17

10

90

штифт против высвер.

AL ЛП
симметричный

латунь
хром

ECO AL+ латунь

5 ключ. 80 шт. 10 шт.

35/40 35/40
17

10

70/80

AL ЛПВ
симметричный

латунь
хром

ECO AL+ латунь

5 ключ. 80 шт. 10 шт.

14 19 35 35
13 40/45 40/45

29

17

10

70/80/90

AL ЛПВ
асимметричный

латунь
хром

ECO AL+ латунь

5 ключ. 80 шт. 10 шт.

14 19 35в 55
13 10

29

17

10

90

штифт против высвер.

Подробное описание и инструкцию запрашивайте у менеджеров

ЦИЛИНДРОВЫЕ МЕХАНИЗМЫ СЕРИЯ «ЛЮКС»

Люкс I Л
симметричный

латунь
хром
ст. бронза
ст. медь

ПАТУНЬ

5 ключ. 60 шт. 10 шт.

30/35 30/35
40/45 40/45

17

10

60/70/80/90

штифт против высвер.

Люкс I Л
асимметричный

латунь
хром
ст. бронза
ст. медь

ПАТУНЬ

5 ключ. 60 шт. 10 шт.

30в/35в 40/45
40в/35в 50/55

17

10

70/80/90/90

штифт против высвер.

Люкс I ЛВ
симметричный

латунь
хром
ст. бронза
ст. медь

ПАТУНЬ

5 ключ. 60 шт. 10 шт.

14 19 30/35 30/35
13 40/45 40/45

29

17

10

60/70/80/90

штифт против высвер.

Люкс I ЛВ
асимметричный

латунь
хром
ст. бронза
ст. медь

ПАТУНЬ

5 ключ. 60 шт. 10 шт.

14 19 30в/35в 40/45
13 40в/35в 50/55

29

17

10

70/80/90/90

штифт против высвер.

Люкс II ЛП
симметричный

латунь
хром
ст. бронза
ст. медь

ПАТУНЬ

5 ключ. 60 шт. 10 шт.

30/35 30/35
40/45 40/45

17

10

60/70/80/90

штифт против высвер.

Люкс II ЛП
асимметричный

латунь
хром
ст. бронза
ст. медь

ПАТУНЬ

5 ключ. 60 шт. 10 шт.

30в/35в 40/45
40в/35в 50/55

17

10

70/80/90/90

штифт против высвер.

Люкс II ЛПВ
симметричный

латунь
хром
ст. бронза
ст. медь

ПАТУНЬ

5 ключ. 60 шт. 10 шт.

14 19 30/35 30/35
13 40/45 40/45

29

17

10

60/70/80/90

штифт против высвер.

Люкс II ЛПВ
асимметричный

латунь
хром
ст. бронза
ст. медь

ПАТУНЬ

5 ключ. 60 шт. 10 шт.

14 19 30в/35в 40/45
13 40в/35в 50/55

29

17

10

70/80/90/90

штифт против высвер.

Люкс III ЛП
симметричный

латунь
хром

ПАТУНЬ

5 ключ. 60 шт. 10 шт.

30 30
40/45 40/45

17

10

60/80/90

штифт против высвер.

Люкс III ЛП
асимметричный

латунь
хром

ПАТУНЬ

5 ключ. 60 шт. 10 шт.

30в/35в 40/45
17

10

70/80

штифт против высвер.

Люкс III ЛПВ
симметричный

латунь
хром

ПАТУНЬ

5 ключ. 60 шт. 10 шт.

14 19 45
13 10

29

17

10

90

штифт против высвер.

Люкс III ЛПВ
асимметричный

латунь
хром

ПАТУНЬ

5 ключ. 60 шт. 10 шт.

14 19 30в/35в 40/45
13 10

29

17

10

70/80

штифт против высвер.

ОГРАНИЧИТЕЛИ ДВЕРНЫЕ

<p>100</p> <p>ЦАМ 120 20 ШТ. ШТ.</p> <p>золото мат. золото хром мат. хром мат. никель ст. бронза ст. медь заст. бронза заст. серебро</p>	<p>100(1)</p> <p>ЦАМ 120 20 ШТ. ШТ.</p> <p>золото хром ст. бронза ст. медь</p>	<p>101</p> <p>ЦАМ 120 20 ШТ. ШТ.</p> <p>золото мат. золото хром мат. никель ст. бронза ст. медь заст. бронза заст. серебро</p>	<p>102</p> <p>ЦАМ 120 20 ШТ. ШТ.</p> <p>золото мат. золото хром мат. никель ст. бронза ст. медь</p>
<p>103</p> <p>ЦАМ 120 20 ШТ. ШТ.</p> <p>золото мат. золото хром мат. никель ст. бронза ст. медь заст. бронза заст. серебро</p>	<p>104</p> <p>Настенный</p> <p>ЦАМ 120 20 ШТ. ШТ.</p> <p>золото мат. золото хром мат. хром ст. бронза ст. медь</p>	<p>105</p> <p>ЦАМ 120 20 ШТ. ШТ.</p> <p>золото мат. золото хром мат. никель ст. бронза ст. медь</p>	<p>106</p> <p>ЦАМ 120 20 ШТ. ШТ.</p> <p>золото мат. золото хром мат. никель ст. бронза ст. медь</p>
<p>107</p> <p>ЦАМ 120 20 ШТ. ШТ.</p> <p>золото мат. золото хром мат. никель ст. бронза ст. медь заст. бронза заст. серебро</p>	<p>108</p> <p>ЦАМ 120 20 ШТ. ШТ.</p> <p>золото мат. золото хром мат. никель ст. бронза ст. медь</p>	<p>110</p> <p>ЦАМ 120 20 ШТ. ШТ.</p> <p>золото мат. золото хром мат. хром мат. никель ст. бронза ст. медь</p>	<p>111</p> <p>ЦАМ 120 20 ШТ. ШТ.</p> <p>золото мат. золото хром мат. никель ст. бронза ст. медь заст. бронза заст. серебро</p>
<p>112</p> <p>ЦАМ 120 20 ШТ. ШТ.</p> <p>золото мат. золото хром мат. никель ст. бронза ст. медь</p>	<p>113</p> <p>ЦАМ 120 20 ШТ. ШТ.</p> <p>золото мат. золото хром мат. никель ст. бронза ст. медь заст. бронза заст. серебро</p>	<p>114</p> <p>ЦАМ 120 20 ШТ. ШТ.</p> <p>золото мат. золото хром мат. никель ст. бронза ст. медь заст. бронза заст. серебро</p>	<p>115</p> <p>ЦАМ 120 20 ШТ. ШТ.</p> <p>золото мат. золото хром мат. никель ст. бронза ст. медь заст. бронза заст. серебро</p>
<p>116</p> <p>ЦАМ 120 20 ШТ. ШТ.</p> <p>золото мат. золото хром мат. никель ст. бронза ст. медь</p>	<p>117</p> <p>ЦАМ 120 20 ШТ. ШТ.</p> <p>золото мат. золото хром мат. никель ст. бронза ст. медь</p>	<p>118</p> <p>ЦАМ 120 20 ШТ. ШТ.</p> <p>золото мат. золото хром мат. никель ст. бронза ст. медь</p>	<p>119</p> <p>ЦАМ 120 20 ШТ. ШТ.</p> <p>золото мат. золото хром мат. никель ст. бронза ст. медь</p>
<p>801</p> <p>ЦАМ 120 20 ШТ. ШТ.</p> <p>Магнитный</p> <p>золото мат. золото хром мат. хром №2 ст. бронза ст. медь</p>	<p>802</p> <p>ЦАМ 120 20 ШТ. ШТ.</p> <p>Магнитный</p> <p>золото мат. золото хром мат. хром ст. бронза ст. медь</p>	<p>809</p> <p>ЦАМ 200 20 ШТ. ШТ.</p> <p>Магнитный универсальный</p> <p>золото мат. золото хром мат. хром ст. бронза ст. медь</p>	<p>Подробное описание и инструкцию запрашивайте у менеджеров</p>

ОГРАНИЧИТЕЛИ ДВЕРНЫЕ ECO

<p>100</p> <p>ECO ЦАМ 120 20 ШТ. ШТ.</p> <p>золото мат. золото хром мат. хром ст. бронза ст. медь</p>	<p>110</p> <p>ECO ЦАМ 120 20 ШТ. ШТ.</p> <p>золото хром ст. бронза</p>	<p>803</p> <p>ECO ЦАМ 120 20 ШТ. ШТ.</p> <p>золото мат. золото хром мат. хром ст. медь ст. бронза</p>	<p>809</p> <p>ECO ЦАМ 200 20 ШТ. ШТ.</p> <p>Магнитный универсальный</p> <p>золото мат. золото хром мат. хром ст. бронза ст. медь</p>
----------------------------------------------------------------------------------------------------------------------------------	---------------------------------------------------------------------------------------	----------------------------------------------------------------------------------------------------------------------------------	-----------------------------------------------------------------------------------------------------------------------------------------------------------------

ЗАМКИ КОДОВЫЕ

100

ЦАМ 10 ШТ. 5 ШТ. 1 ШТ.

золото
темн. золото
хром
мат. никель
мат. хром
ст. бронза
ст. медь

51
130
154
22
60
80

101
С ФИКСАТОРОМ

ЦАМ 10 ШТ. 5 ШТ. 1 ШТ.

золото
темн. золото
хром
мат. никель
мат. хром
ст. бронза
ст. медь

51
130
154
22
60
80

200

ЦАМ 10 ШТ. 5 ШТ. 1 ШТ.

золото
темн. золото
хром
мат. никель
мат. хром
ст. бронза
ст. медь

51
130
154
22
60
80

201
С ФИКСАТОРОМ

ЦАМ 10 ШТ. 5 ШТ. 1 ШТ.

золото
темн. золото
хром
мат. хром
мат. никель
ст. бронза
ст. медь

51
130
154
22
60
80

230

ЦАМ 10 ШТ. 5 ШТ. 1 ШТ.

золото
темн. золото
хром
мат. хром
мат. никель
ст. бронза
ст. медь

51
130
154
22
60
80

231
С ФИКСАТОРОМ

ЦАМ 10 ШТ. 5 ШТ. 1 ШТ.

золото
темн. золото
хром
мат. хром
мат. никель
ст. бронза
ст. медь

51
130
154
22
60
80

250

ЦАМ 10 ШТ. 5 ШТ. 1 ШТ.

золото
темн. золото
хром
мат. хром
мат. никель
ст. бронза
ст. медь

51
130
154
28
100

370
С ФИКСАТОРОМ

ЦАМ 10 ШТ. 5 ШТ. 1 ШТ. 3 КЛЮЧ

золото
темн. золото
хром
мат. хром
мат. никель
ст. бронза
ст. медь

51
130
154
22
60
80

600

ЦАМ 10 ШТ. 5 ШТ. 1 ШТ.

золото
темн. золото
хром
мат. хром
мат. никель
ст. бронза
ст. медь

47
97
115
58
25
22
60
86

401

ЦАМ 10 ШТ. 5 ШТ. 1 ШТ.

золото
мат. никель
ст. бронза
хром
мат. хром

43
108
67
22
60
81

ЗАМКИ НАКЛАДНЫЕ СТАЛЬ

Замок накладной 11
Крестообразный ключ/крестообразный ключ

СТАЛЬ 5 КЛЮЧ 20 ШТ. 1 ШТ.

нерж. сталь
черн. никель

86
48
11
24
77
45
24

ЗАМКИ НАВЕСНЫЕ ЛАТУНЬ/СТАЛЬ

207 Автомат. запирание

ДУЖКА
ЗАКАЛЕННАЯ СТАЛЬ

ЛАТУНЬ 3 КЛЮЧ

30 мм	300 ШТ.	6 ШТ.
40 мм	120 ШТ.	6 ШТ.
50 мм	60 ШТ.	6 ШТ.
60 мм	30 ШТ.	6 ШТ.

210 Автомат. запирание

ДУЖКА
ЗАКАЛЕННАЯ СТАЛЬ

ЛАТУНЬ 3 КЛЮЧ

30 мм	240 ШТ.	6 ШТ.
40 мм	120 ШТ.	6 ШТ.
50, 60 мм	60 ШТ.	6 ШТ.

212 Автомат. запирание

ДУЖКА
ЗАКАЛЕННАЯ СТАЛЬ

СТАЛЬ 3 КЛЮЧ

32 мм	240 ШТ.	12 ШТ.
38 мм	120 ШТ.	12 ШТ.
50 мм	60 ШТ.	6 ШТ.
60 мм	30 ШТ.	6 ШТ.
70 мм	40 ШТ.	5 ШТ.

213 Без автомат. запирания

ДУЖКА
ЗАКАЛЕННАЯ СТАЛЬ

СТАЛЬ 3 КЛЮЧ

50 мм	60 ШТ.	10 ШТ.
60 мм	40 ШТ.	5 ШТ.
70 мм	30 ШТ.	5 ШТ.

200С Без автомат. запирания

ДУЖКА
ЗАКАЛЕННАЯ СТАЛЬ

СТАЛЬ 4 КЛЮЧ

36 ШТ.	6 ШТ.
--------	-------

212ДД Автомат. запирание

ДУЖКА
ЗАКАЛЕННАЯ СТАЛЬ

СТАЛЬ 3 КЛЮЧ

32 мм	240 ШТ.	12 ШТ.
40 мм	120 ШТ.	12 ШТ.
50 мм	96 ШТ.	12 ШТ.
60 мм	48 ШТ.	6 ШТ.
70 мм	30 ШТ.	5 ШТ.

ЗАМКИ НАВЕСНЫЕ 400 серия СТАЛЬ/СИЛУМИН

ЗН-401 Без автомат. запирания

ДУЖКА
ЗАКАЛЕННАЯ СТАЛЬ

СТАЛЬ 3 КЛЮЧ

24 ШТ.	6 ШТ.
--------	-------

ЗН-402 Без автомат. запирания

ДУЖКА
ЗАКАЛЕННАЯ СТАЛЬ

СТАЛЬ 3 КЛЮЧ

1 ШТ.	24 ШТ.
-------	--------

ЗН-403 Без автомат. запирания

ДУЖКА
ЗАКАЛЕННАЯ СТАЛЬ

СТАЛЬ 3 КЛЮЧ

1 ШТ.	24 ШТ.
-------	--------

ЗН-404 Без автомат. запирания

ДУЖКА
ЗАКАЛЕННАЯ СТАЛЬ

СТАЛЬ 3 КЛЮЧ

1 ШТ.	18 ШТ.
-------	--------

ЗН-405 Без автомат. запирания

ДУЖКА
ЗАКАЛЕННАЯ СТАЛЬ

СТАЛЬ 3 КЛЮЧ

1 ШТ.	36 ШТ.
-------	--------

ЗН-406 Без автомат. запирания

ДУЖКА
ЗАКАЛЕННАЯ СТАЛЬ

СТАЛЬ 3 КЛЮЧ

70 мм	1 ШТ.	36 ШТ.
80 мм	1 ШТ.	36 ШТ.
90 мм	1 ШТ.	24 ШТ.

ЗН-407 Без автомат. запирания

ДУЖКА
СТАЛЬ

AL 3 КЛЮЧ

6 ШТ.	96 ШТ.
-------	--------

ЗН-408 Без автомат. запирания

ДУЖКА
СТАЛЬ

AL 3 КЛЮЧ

6 ШТ.	60 ШТ.
-------	--------

ЗН-409 Без автомат. запирания

ДУЖКА
СТАЛЬ

AL 3 КЛЮЧ

50 мм	6 ШТ.	120 ШТ.
60 мм	6 ШТ.	72 ШТ.
70 мм	6 ШТ.	60 ШТ.
80 мм	6 ШТ.	48 ШТ.

ЗН-407ДД Без автомат. запирания

ДУЖКА
СТАЛЬ

AL 3 КЛЮЧ

6 ШТ.	96 ШТ.
-------	--------

ЗН-408ДД Без автомат. запирания

ДУЖКА
СТАЛЬ

AL 3 КЛЮЧ

6 ШТ.	60 ШТ.
-------	--------

ЗАМКИ НАВЕСНЫЕ КОДОВЫЕ 500 и 300 серии

501 Без автомат. запирания

ЦИНК 240 ШТ. 12 ШТ.

502 Без автомат. запирания

ЦИНК 240 ШТ. 12 ШТ.

503 Без автомат. запирания

ЦИНК 240 ШТ. 12 ШТ.

504 Без автомат. запирания

ПЛАСТИК 240 ШТ. 12 ШТ.

505
Без автомат. заперия

ПЛАСТИК 240 ШТ. 12 ШТ.

506
Без автомат. заперия

ЦИНК 240 ШТ. 12 ШТ.

507
Без автомат. заперия

ЦИНК 240 ШТ. 12 ШТ.

508
Без автомат. заперия

ПЛАСТИК 240 ШТ. 12 ШТ.

301A-21/301B-21
Без автомат. заперия

ЛАТУНЬ 240 ШТ. 12 ШТ.

ЗАМКИ ВЕЛОСИПЕДНЫЕ

№20 Автомат. заперия

СТАЛЬ 80 ШТ. 40 ШТ.

2 КЛЮЧ

СТАЛЬНОЙ ТРОС

№21 Без автомат. заперия

СТАЛЬ 80 ШТ. 40 ШТ.

СМЕННЫЙ КОД

СТАЛЬНОЙ ТРОС

№22 Автомат. заперия

СТАЛЬ 80 ШТ. 40 ШТ.

2 КЛЮЧ

СТАЛЬНОЙ ТРОС

№23 Автомат. заперия

СТАЛЬ 80 ШТ. 40 ШТ.

2 КЛЮЧ

СТАЛЬНОЙ ТРОС

№24 Автомат. заперия

СТАЛЬ 80 ШТ. 40 ШТ.

2 КЛЮЧ

СТАЛЬНОЙ ТРОС

№25 Автомат. заперия

СТАЛЬ 80 ШТ. 40 ШТ.

2 КЛЮЧ

СТАЛЬНОЙ ТРОС

ГЛАЗКИ ДВЕРНЫЕ

№21ПП/14/180/35-60

ЛАТУНЬ СТЕКЛО 600 ШТ. 12 ШТ.

золото хром

№22ПП/14/180/50-75

ЛАТУНЬ СТЕКЛО 300 ШТ. 12 ШТ.

золото хром черный

№23ПП/14/180/60-85

ЛАТУНЬ СТЕКЛО 300 ШТ. 12 ШТ.

золото хром черный

№5/14/180/35-60

ЦАМ ПЛАСТИК 600 ШТ. 12 ШТ.

золото хром

№6/14/180/25-42

ЦАМ ПЛАСТИК 300 ШТ. 12 ШТ.

золото хром черный

№7/14/180/50-75

ЦАМ ПЛАСТИК 600 ШТ. 12 ШТ.

ст. бронза ст. медь черный

№8/14/180/60-85

ЦАМ ПЛАСТИК 300 ШТ. 12 ШТ.

золото черный

№11/16/200/60-85

ЦАМ ПЛАСТИК 300 ШТ. 12 ШТ.

золото черный

№12/22/200/40-60

ЦАМ ПЛАСТИК 120 ШТ. 12 ШТ.

золото черный

ШПИНГАЛЕТЫ **ОКОННЫЙ МЕХАНИЗМ**

384

СТАЛЬ

латунь хром

390

СТАЛЬ

латунь хром

501

СИЛУМИН

белый золото хром ст. бронза ст. медь мат. никель

3P2

75 ШТ. СТАЛЬ 7X7

ЦИНК

МЕБЕЛЬНЫЕ КРЮЧКИ-ВЕШАЛКИ

№10
3-х рожковый



ЦАМ 200 ШТ. 20 ШТ.



золото
хром
мат. никель
ст. бронза
ст. медь

№11
3-х рожковый



ЦАМ 200 ШТ. 20 ШТ.

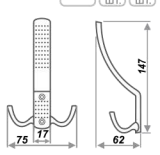

золото
хром
мат. никель
ст. бронза
ст. медь

№10
2-х рожковый



ЦАМ 500 ШТ. 50 ШТ.

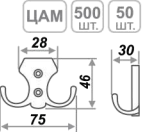

золото
хром
мат. никель
ст. бронза
ст. медь

№11
2-х рожковый



ЦАМ 500 ШТ. 50 ШТ.

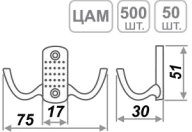

золото
хром
мат. никель
ст. бронза
ст. медь

КРЮЧКИ-ВЕШАЛКИ

1-рожковые 2-рожковые СТАЛЬ



100 ШТ. 200 ШТ. 500 ШТ. 1000 ШТ.

золото, хром, ст. медь,
желтый, черный, ст. бронза, белый,
цинк, антик/золото, антик/медь, антик/серебро

№2 СТАЛЬ 1000 ШТ. 100 ШТ.



белый, желтый,
черный, хром,
ст. бронза, ст. медь

№8
1-а рожковый



ЦАМ 1000 ШТ. 100 ШТ.

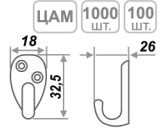

золото
хром
мат. никель
ст. бронза
ст. медь

№9
2-х рожковый



ЦАМ 1000 ШТ. 100 ШТ.

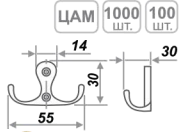

золото
хром
мат. никель
ст. бронза
ст. медь

РУЧКИ-СКОБЫ

РС 50/80/100 СИЛУМИН



25/25/18
185/145/115

10 ШТ. 200 ШТ. 350 ШТ. 500 ШТ.

золото
хром
ст. медь
ст. бронза
зел. антрацит
белый

PCO 50/80/100 СИЛУМИН



30/27/25
185/145/115

10 ШТ. 200 ШТ. 350 ШТ. 500 ШТ.

золото
хром
ст. медь
ст. бронза
зел. антрацит
белый

РИГЕЛЯ ДВЕРНЫЕ

5,5"/6,5" СТАЛЬ 200 ШТ. 20 ШТ.

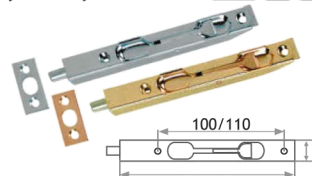

золото
мат. золото
хром
мат. никель

ст. медь
ст. бронза
перл. хром*

6"П СТАЛЬ 200 ШТ. 20 ШТ.

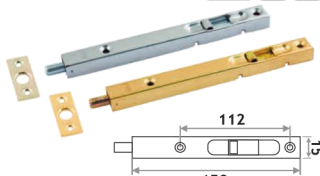

золото
хром

ОГРАНИЧИТЕЛИ ДВЕРНЫЕ

Напольный СИЛУМИН 100 ШТ. 1 ШТ.



золото
белый
хром
шоколад
ст. медь
ст. бронза



Настенный СИЛУМИН 100 ШТ. 1 ШТ.



золото
белый
хром
шоколад
ст. медь
ст. бронза



ЦЕПОЧКИ ДВЕРНЫЕ

№4 СТАЛЬ 200 ШТ. 20 ШТ.



золото
хром
ст. бронза
ст. медь
мат. хром

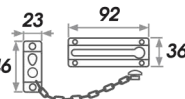

№5 СТАЛЬ 200 ШТ. 20 ШТ.



золото
мат. золото
хром
ст. бронза
ст. медь
мат. никель
мат. хром



УГОЛКИ ДЛЯ ПОЛОК

Уголок для полок СТАЛЬ



бол. мал.
100x75 960 ШТ. 24 ШТ.
125x100 960 ШТ. 24 ШТ.
150x125 720 ШТ. 24 ШТ.
200x150 480 ШТ. 24 ШТ.
250x200 288 ШТ. 24 ШТ.
300x250 192 ШТ. 24 ШТ.
350x300 144 ШТ. 24 ШТ.

серебро
серый
белый
коричневый

МАГНИТНЫЕ ЗАЩЕЛКИ

№1 СТАЛЬ пластик 500 ШТ. 50 ШТ.



белый
коричневый

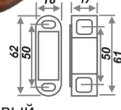

№2 СТАЛЬ пластик 500 ШТ. 50 ШТ.



белый
коричневый

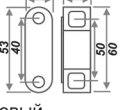

№3 СТАЛЬ пластик 500 ШТ. 50 ШТ.



белый
коричневый

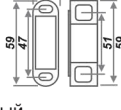

№4 СТАЛЬ пластик 500 ШТ. 50 ШТ.



белый
коричневый

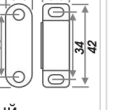

№5 СТАЛЬ пластик 500 ШТ. 50 ШТ.

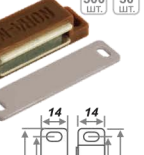

белый
коричневый



НАПРАВЛЯЮЩИЕ

Направляющие для полок
Толщина металла 1,4 мм



СТАЛЬ 25 ШТ. 1 ШТ.

белый
черный



РОЛИКОВЫЕ ЗАЩЕЛКИ

№1 СТАЛЬ пластик



золото
хром
ст. медь



№2 СТАЛЬ пластик



золото
хром
ст. медь

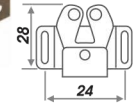

Подробное описание
и инструкцию запрашивайте
у менеджеров

УГОЛКИ

Уголок плоский



Цвет: Цинк
размеры: 30x30, 40x40,
50x50, 60x60, 80x80,
100x100, 120x120

См. на сайте

Уголок кронштейн

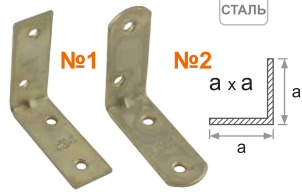

Цвет: Цинк
размеры: 20x30, 30x30,
40x40, 50x50, 60x60,
80x80, 100x100

См. на сайте

30x42

26x26

26x30

30x30

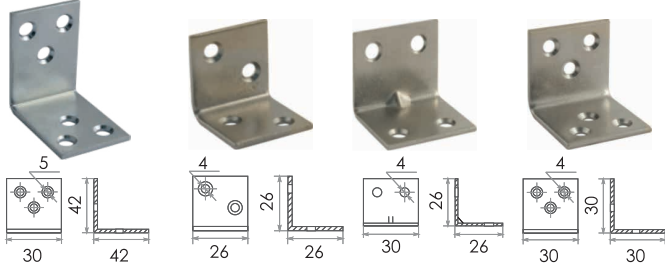

ЦИНК 200 ШТ. СТАЛЬ

ЦИНК без покр. 600 ШТ. СТАЛЬ

ЦИНК 500 ШТ. СТАЛЬ

ЦИНК 400 ШТ. СТАЛЬ

ПРОУШИНЫ ДЛЯ НАВЕСНЫХ ЗАМКОВ

30x70

(гнутая)

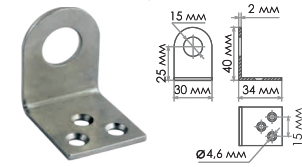

700 ШТ. ЦИНК 100 ШТ. СТАЛЬ

40x90

(гнутая)

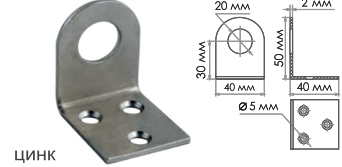

150 ШТ. ЦИНК 50 ШТ. СТАЛЬ

30x70

(прямая)

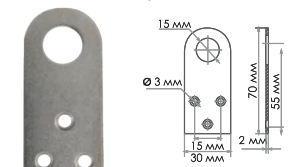

600 ШТ. ЦИНК 100 ШТ. СТАЛЬ

40x90

(прямая)

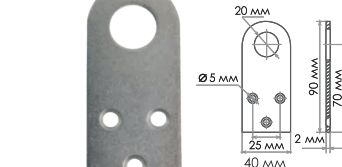

200 ШТ. ЦИНК 50 ШТ. СТАЛЬ

РУЧКА РК-1

T-1 П



В комплекте 2 ручки

антик золото
антик сереб.
антик бронза
антик медь
ант. бел. сереб.
белый
коричневый
горчиичный
черный

T-2 П



В комплекте 2 ручки

антик золото
ант. серебро
антик медь
коричневый
горчиичный
ант. бел. сереб.
ант. бел. золото
антик бронза
черный
белый

ЦАМ 60 ШТ.

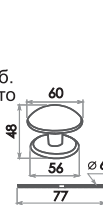

ПЕТЛЯ-СТРЕЛА

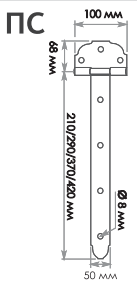

Толщина 3мм

СТАЛЬ 40 ШТ.

СТАЛЬ 20 ШТ.

ПС-210x40 П антик медь
ПС-210x40 П темный
ПС-210x40 без покрытия
ПС-250x40 П светлый
ПС-290x40 П антик медь
ПС-290x40 П светлый
ПС-290x40 П темный
ПС-290x40 без покрытия
ПС-370x25 П антик серебро
ПС-370x25 П светлый
ПС-370x25 П темный
ПС-370x20 без покрытия
ПС-420x20 П темный
ПС-420x20 без покрытия
ПС-420x20 П антик бронза

УГОЛКИ КРЕПЕЖНЫЕ

УКА-65 Ц

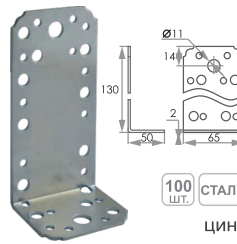

100 ШТ. ЦИНК СТАЛЬ

УКА-55 Ц

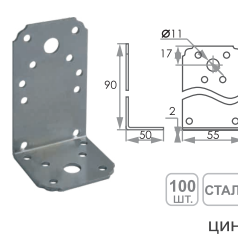

100 ШТ. ЦИНК СТАЛЬ

55x70

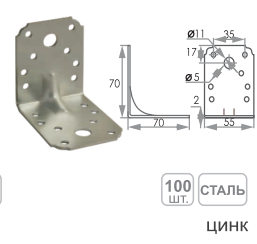

100 ШТ. ЦИНК СТАЛЬ

ЗАВЕРТКА

ФОРТОЧНАЯ

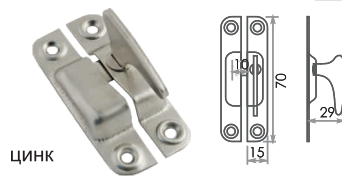

ЦИНК

СТАЛЬ 300 ШТ.

ПЕТЛЯ

стальная 0,5 м



ЦИНК

СТАЛЬ 100 ШТ.

ПОЧТОВЫЕ ЗАМКИ

6103 ИП

Почтовый замок изогнутая планка



золото
хром
никель
черный

ЦАМ 240 ШТ. 12 ШТ. КЛЮЧ

усиленный 2 КЛЮЧ

6103 ПП

Почтовый замок прямая планка



золото
хром
никель
черный

ЦАМ 240 ШТ. 12 ШТ. КЛЮЧ

усиленный 2 КЛЮЧ

16/20/25/30

ПОДВЕСЫ

16x105 Ц

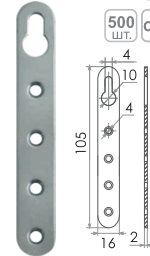

ЦИНК

H=65 5.1-A

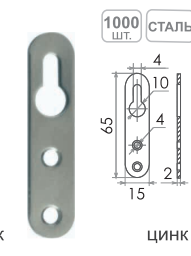

ЦИНК

5.1-Ж (с крепеж.)

угловая

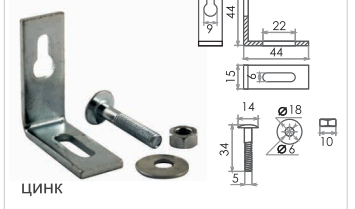

ЦИНК

500 ШТ. СТАЛЬ

РЕШЕТКИ ВЕНТИЛЯЦИОННЫЕ

Решетки с сеткой



белый
желтый
золото
серебро
ст. бронза
ст. медь

30 ШТ. 1 ШТ. СТАЛЬ

Решетки с заглушкой

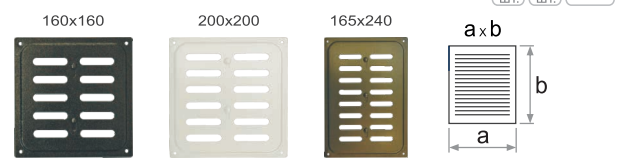

белый
золото
серебро
ст. бронза
ст. медь

20 ШТ. 1 ШТ. СТАЛЬ

замочно-скобяные изделия

СОДЕРЖАНИЕ

Защелки межкомнатные

Защелки межкомнатные	1
Замки врезные серия D	2

Серия «De Luxe»

Ручки отдельные	3
Дверные молотки	3
Накладки дверные	4
Ручки на планке	4
Петли	4

Серия «Clásico»

Ручки отдельные	5
-----------------------	---

Серия AL

Ручки отдельные	6
-----------------------	---

Накладки дверные	7
------------------------	---

Дверная фурнитура для финских дверей

Ручки дверные	7
Накладки дверные	7
Ручки дверные серия ЭКО	7

Доводчики дверные

Доводчики серии S	8
Доводчики с функцией фиксации	8

Петли дверные

Петли стальные	9
Петли стальные серия ЭКО	9
Петли стальные без врезки	9
Петли из нержавеющей стали	9
Петли латунные	9

Защелки и корпуса замков

Защелки дверные	10
Корпуса замков	10
Ответные планки	10
Корпуса замков для финских дверей	11
Фурнитура для китайских дверей	11

Замки врезные

Замки врезные	12
Ручки на планке	12
Замки врезные СИЛУМИН	13

Цилиндровые механизмы

Цилиндровые механизмы серия СТАНДАРТ	14
Цилиндровые механизмы серия ЭКО	14
Цилиндровые механизмы серия LUXE	15

Ограничители дверные

Ограничители дверные	16
Ограничители дверные серия ЭКО	16

Замки

Кодовые накладные замки	17
Замки накладные сталь	17
Замки навесные латунь 200 серия	18
Замки навесные сталь 200 серия	18
Замки навесные 400 серия	18
Замки навесные кодовые 500 серия	18
Замки навесные кодовые 300 серия	19
Велосипедные замки	19

Дополнительная фурнитура

Глазки дверные	19
Шпингалеты	19
Оконный механизм	19
Мебельные крючки-вешалки	20
Крючки-вешалки	20
Ручки скобы	20
Ригеля дверные	20
Ограничители дверные	20
Цепочки дверные	20
Направляющие для полок	20
Уголки для полок	20
Магнитные защелки	20
Роликовые защелки	20
Почтовые замки	21
Петля рояльная	21
Уголки	21
Завертка форточная	21
Проушины	21
Подвесы	21
Ручки-кнопки	21
Петли-стрелы	21
Решетки вентиляционные	21